





## **DRL PRODUCTS NEWSFLASH 2019**

DE INSTALLATIEMARKT IS VOLOP IN BEWEGING EN VRAAGT OM AANPASSINGEN, NOG NOOIT EERDER GEBEURDE ER ZOVEEL OP HET GEBIED VAN DE INSTALLATIETECHNIEK. ALLE BETROKKEN PARTIJEN ZIJN ZOEKENDE NAAR DE BESTE OPLOSSINGEN. CO2 REDUCTIE, ENERGIETRANSITIE, EN WARMTE-POMPEN ZIJN DE SLEUTELWOORDEN VAN DEZE TIJD. DRL PRODUCTS HEEFT SAMEN MET HAAR PARTNERS EEN AANTAL ONTBREKENDE SCHAKELS ONTWIKKELD. DEZE BROCHURE NEWSFLASH 2019, STAAT BOMVOL MET INNOVATIEVE PREVIEWS OP HET GEBIED VAN WARMWATER, VERWARMING, EN VENTILATIE EN GEEFT U ALVAST EEN INKIJK OP WAT U VAN DRL PRODUCTS KUNT VERWACHTEN. DE MEESTE VAN DEZE NIEUWE PRODUCTEN ZULLEN IN 1E KWARTAAL 2019 LEVERBAAR ZIJN.

**W W W . D R L - P R O D U C T S . N L**



## STRATOS® 4S

SCHITTEREND  
DESIGN MET  
VELE VOORDELEN  
IN VERGELIJKING  
MET ANDERE  
SYSTEMEN



# CORDIVARI STRATOS® 4S

## EEN ZONNEBOILER WAS NOG NOOIT ZO EENVOUDIG

De Cordivari Stratos®4S zonneboiler is een kant en klaar product waarbij het sanitair water in de collector (vacuumbuizen) is geïntegreerd, hierdoor is een voorraadboiler binnenshuis volledig overbodig geworden.

Het systeem wordt af fabriek bedrijfsklaar geleverd inclusief de benodigde bevestigingsmaterialen (t.b.v. plat+schuindak). Alleen het aansluiten van warm en koud-waterleiding en vullen van de boilers en de installatie is compleet (\*). Cordivari Stratos®4S is beschermd tegen

bevriezing tot -20°celsius, daarnaast biedt het gepatenteerde Rotoshield® systeem bescherming tegen oververhitting. Verder werkt het systeem zonder enige andere vorm van hulpenergie (\*\*) daarom zijn elektronische regeling of circulatiepomp niet nodig.

### INSTALLATIEGEMAK

Qua installatiegemak, ruimtewinst en efficiëntie is de DRL Stratos®4S de absolute koploper. De capaciteit van de DRL Stratos®4S is nauwkeurig berekend volgens de

## CORDIVARI STRATOS® 4S ZONNEBOILER



- Neemt binnenshuis geen ruimte in beslag
- Standaard montage plat en schuin dak
- Korte installatietijd
- Schitterend design
- Hoge opbrengst



- Frame van geanodiseerde zee kwaliteit aluminium
- Heet sanitair water in alle seizoenen
- Vorstveilig tot -20°C
- Minimaal warmteverlies dankzij vacuüm technologie

- Sanitaire voorraad in roestvrijstaal AISI 316L
- Natuurlijke circulatie, geen elektriciteit benodigd
- Hoog rendement
- Gepatenteerd zelf balancerend anti-stagnatiesysteem

**ROTOSHIELD®**  
S Y S T E M



laatste normen qua warmwater verbruik. (Warmwaterverbruik 45°C per dag), hierdoor is het systeem niet alleen qua inhoud maar ook qua omvang gering. Bij een hogere dag behoefte kunnen eenvoudig meerdere systemen gekoppeld worden.

(\*) N.B.: aansluiting w+k water volgens Vewin werkbladen.  
(\*\*) N.B: alleen de toevoerleidingen voor warm- en koudwater dienen te worden beschermd tegen vorst d.m.v. een verwarmingslint.

### STRATOS®4S 2 MODELLEN

DRL Stratos®4S is leverbaar in 2 modellen:  
DRL Stratos®4S Model 120 liter en  
DRL Stratos®4S Model 180 liter.

**ONTVANG  
TOT €664,-  
SUBSIDIE**





## BOLLYTERM® HOME

ENERGIEZUINIG DOUCHEN MET  
DE DRL BOLLYTERM® HOME  
WARMTEPOMPBOILER



new  
2019



CORDIVARI  
**BOLLYTERM®**  
**HOME**

# CORDIVARI **BOLLYTERM® HOME** WARMTEPOMBOILER

- Besturingseenheid met timer, met BOOST en Anti-Legionella-functie
- Nominaal thermisch vermogen 1000 W
- Max. Druk 10 bar - Max. Temp. 90°C
- Energie-efficiëntieklasse A +



Een warmtepomp is een ideale, duurzame manier om uw warm tap en douchewater te verwarmen.

Doordat de warmtepomp de warmte onttrekt uit de (buiten) lucht, is hij tot 3 keer zo efficiënt als de standaard elektrische boiler.

De Cordivari Bollyterm® Home is de nieuwe warmtepomp-boiler met geïntegreerde warmtepomp voor huishoudelijk gebruik. Dankzij het hoogrendements-systeem met klasse A + label produceert de boiler warm water via de warmtepomp en maakt hij gebruik van de energie die van nature in

de lucht wordt aangetroffen, hierdoor is een consistente energiebesparing gegarandeerd. De ISDE subsidie welke men na aanschaf ontvangt van de overheid is een extra stimulans om tot aanschaf van een DRL Bollyterm® Home warmtepompboiler over te gaan.

#### **BOLLYTERM® HOME 2 MODELLEN**

DRL Bollyterm® Home is leverbaar in 2 modellen:  
DRL Bollyterm® Home Model 80 liter en  
DRL Bollyterm® Home Model 110 liter

**ONTVANG  
TOT € 1250,-  
SUBSIDIE**



## E-COMFORT ROKKY MET APP

DE ROKKY APP BEHEERT UW GEGEVENS ZOALS VERBRUIK  
AFZONDERLIJK VOOR IEDERE RUIMTE IN TE STELLEN

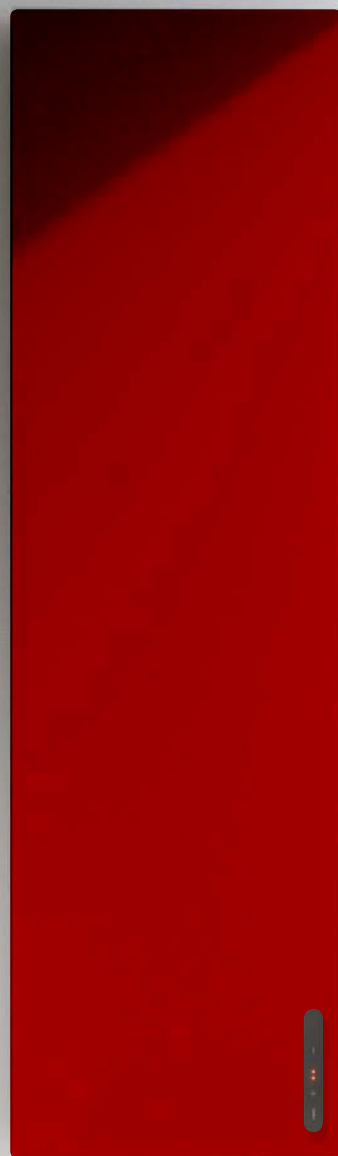
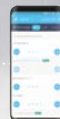

# DRL E-COMFORT ROKKY

### SLIM VERWARMINGS SISTEEM

ROKKY is echte eyecatcher! Deze elektrische radiator is ultradun en heeft een prachtig strak design. Maar biedt nog veel meer. De Rokky stemt uw verwarmingsschema af op het ritme van uw dagelijkse routine. Rokky bestuurt constant het verwarmingssysteem en schakelt uw verwarming aan waar en wanneer dat nodig is. Dit vermindert uw CO2-uitstoot aanzienlijk. Elke kamer heeft een andere temperatuur nodig voor het comfort. Gewenste comfort temperatuur voor een slaapkamer is anders dan een badkamer, daarom geeft de Rokky u de kans om de ruimtes te

benoemen zoals wenselijk. Het voordeel hiervan is dat U de verwarming van de verschillende ruimtes volledig kunt afstemmen op uw behoefte, met als gevolg dat U de kosten voor het verwarmen onder controle heeft.

#### GEPROGRAMMEERDE TIJDEN EN TEMPERATUREN:

De instellingen kunnen per ruimte afzonderlijk en volgens uw individuele comfort wensen aangepast worden. De ingestelde comfort temperaturen zullen door de E-Comfort Rokky gecorrigeerd worden in relatie tot de heersende





## DRL E-COMFORT ROKKY ELEKTRISCHE RADIATOR

- Rokky bespaart (tot 40% in vergelijking met andere elektrische verwarmingssystemen)
- Rokky onopvallend en tijdloos strak design
- Onbegrensde bedieningsmogelijkheden via de App
- Comfortabele warmte (70% straling /30% convectie)



weersomstandigheden. Mocht U vinden dat het te warm of te koud is, dan kunt U altijd eenvoudig de instellingen op de verwarming of via de App aanpassen. E-Comfort Rokky houdt altijd uw voorkeurstemperatuur bij de gegeven weersomstandigheden.

Het super slimme verwarming systeem van Rokky anticipeert op de via de App verkregen weersinformatie zoals buitentemperatuur, zon intensiteit, en windsnelheid. Eenmaal ingesteld

kies het regelsysteem voor de meest optimale afgifte temperatuur van de radiator.

De warmteafgifte van de radiatoren wordt continu en geoptimaliseerd waardoor de ruimte temperatuur constant blijft en hinderlijke fluctuaties tot het verleden behoren.

De Rokky radiatoren kunnen zowel verticaal als horizontaal worden geïnstalleerd. Het ontwerp is eenvoudig en functioneel. De DRL E-Comfort ROKKY radiatoren zijn gefabriceerd uit aluminium dus zeer snel op temperatuur en 100% recyclebaar.



new  
2019

## DELTA 2

WARMTEWISSELAAR MET  
THERMISCH RENDEMENT  
TOT 93% HIERDOOR EEN  
FLINKE ENERGIE BESPARING



# DRL E-COMFORT DELTA2

## GEGARANDEERD EEN GEZOND LEEFKLIMAAT

### VENTILATIESYSTEEM

Doordat tijdens renovatie van woningen extra aandacht aan isoleren en kierdicht maken van de woning wordt besteed is er geen natuurlijke ventilatie meer in de woning. Vochtige lucht die ontstaat tijdens koken, het drogen van kleding en gewoon onze ademhaling veroorzaakt schimmelvorming. Schimmels en bacteriën zorgen voor een ongezond leefklimaat en kunnen een oorzaak zijn van lichamelijke klachten zoals allergische reacties, ademhalingsproblemen en vermoeidheid. Ook de uitstoot van formaldehyde van stoffen (bijvoorbeeld gordijnen), lijsoorten en meubels kunnen irritatie aan neus, keel en ogen tot gevolg hebben.

Om een gezond leefklimaat te garanderen worden mechanische ventilatiesystemen met warmteterugwinning aanbevolen. De DRL E-Comfort Delta2 een perfecte oplossing in huis.

### KERAMISCHE WARMTEWISSELAAR

De DRL E-ComfortDelta2 is voorzien van een slimme keramische warmtewisselaar met een optimale warmteterugwinning (rendement van/tot 75%/93%). Deze verwarmt de vanaf buiten toegevoerde verse lucht in de winter met de warmte van de afgevoerde vervuilde binnen lucht. In de zomer draagt de unit gedurende de nacht bij aan een "Free Cooling".

## DRL E-COMFORT DELTA2 DECENTRALE VENTILATIE-UNIT

- Energiebesparend
- Eenvoudige installatie
- Draadloos inclusief afstandsbediening (model Wireless)

KLASSE

A



DRL E-Comfort Delta2  
wandbediening met CO<sub>2</sub> sensor

### MONTAGE GEMAK

De montage van de DRL E-ComfortDelta2 is bijzonder eenvoudig, doordat de unit de toe en afvoerlucht via de gevel betreft en aflaat volstaat doormiddel van een enkelvoudige (meegeleverde) muurdoorvoer. Een voeding van 230 volt volstaat.

### VOOR NIEUWBOUW- EN RENOVATIE PROJECTEN

De DRL E-Comfort Delta2 is een kanaal loze en energie-efficiënte toe- en afvoer-unit ten behoeve van één vertrek, deze decentrale ventilatie-unit voor woonruimten, slaapkamers en appartementen is zeer geschikt voor zowel nieuwbouw als renovatieprojecten.

### REGELING

De Solo unit is voorzien van een ingebouwde aan/uit + 2 standen schakelaar waarmee de luchthoeveelheid kan worden geregeld. De Wireless unit kan worden aangestuurd met de standaard (meegeleverde) RF afstandsbediening of optioneel met de draadloze RF wandbediening. De wandbediening is leverbaar in 2 uitvoeringen, met of zonder ingebouwde CO<sub>2</sub> sensor.

Met de wandbediening kunnen tot 16 Wireless units worden aangestuurd, met deze bediening kan ten behoeve van een optimale doorspoeling bij toepassing van meerdere units gekozen worden voor een master/slave toepassing.

**DRL E-ComfortDelta2 = Installatiegemak, Gezonde leefomgeving en Energie besparing in optima forma!**



new  
2019

## MICRA 100

OPTIMAAL VENTILEREN  
IN WONINGEN, KANTOREN  
EN- OF RENOVATIE PROJECTEN



# DRL E-COMFORT MICRA 100

## FRISSE LUCHT VOOR IEDERE RUIMTE

Tegenwoordig is een goede ventilatie van zelf sprekend in nieuwbouwwoningen maar ook bij renovatieprojecten is goede isolatie van groot belang, denk aan de vocht- en schimmelvorming met gezondheidsklachten zoals ademhalingsproblemen, allergische reacties, neus- en oogirritaties tot gevolg. De DRL E-Comfort Micra 100 ventilatie-unit neemt al deze problemen weg.

### WAT IS DECENTRALE VENTILATIE?

In tegenstelling tot centrale ventilatie, waarbij één centrale unit de ventilatie in meerdere ruimtes regelt, kan met

decentrale ventilatie om het even welke ruimte afzonderlijk en doelgericht worden geventileerd. Hinderlijke en lastig aan te brengen luchtkanalen zoals bij een centraal ventilatiesysteem zijn overbodig. Ook is er geen sprake meer van hinderlijke luchtstromen of overspraak tussen de verschillende ruimtes.

Door het toepassen van de DRL E-Comfort Micra100 unit kan er per ruimte op de juiste manier geventileerd worden, zonder dat de ventilatie in andere ruimtes ontregeld wordt. We spreken daarom ook soms van 'lokale ventilatie'.

## DRL E-COMFORT MICRA 100 DECENTRALE VENTILATIE-UNIT

- Geen ingebouwde luchtkanalen nodig
- Energiebesparend
- Draadloos
- Eenvoudige installatie
- Eenvoudig in gebruik en reiniging



KLASSE

A



### BREED TOEPASBAAR

Deze energiezuinige decentrale ventilatie-unit is bij uitstek geschikt voor het realiseren van een efficiënt ventilatiesysteem tbv gerenoveerde ruimten zoals woonruimten, bedrijfsruimten, of kantoren.

### WARMTEWISSELAAR

De Micra 100 units zijn uitgerust met een polystyrene kruisstroom-warmtewisselaar. In de koude seizoenen wordt de warmte van de afvoerlucht overgedragen aan de toevoerlucht, hierdoor worden warmteverliezen door ventilatie tot

een minimum beperkt. Door de uitwisseling van warmte kan er condenswater ontstaan, dit wordt via het lucht afvoerkanaal naar buiten afgevoerd. In de warmere seizoenen wordt de buitenlucht warmte overgebracht aan de afvoerluchtstroom. Dit zorgt voor een verlaging van de temperatuur van de toevoerlucht. Eventueel gemonteerde airconditioners hebben hierdoor een lagere bedrijfsbelasting wat extra energie bespaart.

Een CO<sub>2</sub> opnemer (optioneel) behoort ook tot het leveringspakket, door toepassing van deze opnemer kan probleemloos vraag gestuurd worden geventileerd.



COMMINGSOONPREVIEWEXPECTEDNEW2019 DRLNEWSFLASH COMMINGSOONPREVIEWEXPECTEDNEW2019DRLNEWSFLASH COMMINGSOONPREVIEWEXP  
INGSOONPREVIEWEXPECTEDNEW2019COMMINGSOONPREVIEWEXPECTEDNEW2019DRLNEWSFLASHCOMMINGSOONPREVIEWXPECTEDNEW2019DRLNE  
LASHCOMMINGSOONPREVIEWEXPECTEDNEW2019 DRLNEWSFLASHCOMMINGSOONPREVIEWEXPECTEDNEW2019DRLNEWSFLASHCOMMINGSOONNEW2019PP  
NGSOONPREVIEWEXPECTEDNEW2019COMMINGSOONPREVIEWEXPECTEDNEW2019DRLNEWSFLASHCOMMINGSOONPREVIEWEXPECTEDNEW2019DRLNE  
COMMINGSOONPREVIEWEXPECTEDNEW2019 DRLNEWSFLASHCOMMINGSOONPREVIEWEXPECTEDNEW2019DRLNEWSFLASHCOMMINGSOONPREVIEWEXPE  
INGSOONPREVIEWEXPECTEDNEW2019COMMINGSOONPREVIEWEXPECTEDNEW2019DRLNEWSFLASHCOMMINGSOONPREVIEWEXPECTEDNEW2019DRLNE  
COMMINGSOONPREVIEWEXPECTEDNEW2019 DRLNEWSFLASHCOMMINGSOONPREVIEWEXPECTEDNEW2019DRLNEWSFLASHCOMMINGSOONNEW2019PP  
NGSOONPREVIEWEXPECTEDNEW2019COMMINGSOONPREVIEWEXPECTEDNEW2019DRLNEWSFLASHCOMMINGSOONPREVIEWEXPECTEDNEW2019DRLNE  
COMMINGSOONPREVIEWEXPECTEDNEW2019 DRLNEWSFLASHCOMMINGSOONPREVIEWEXPECTEDNEW2019DRLNEWSFLASHCOMMINGSOONPREVIEWEXPE  
INGSOONPREVIEWEXPECTEDNEW2019COMMINGSOONPREVIEWEXPECTEDNEW2019DRLNEWSFLASHCOMMINGSOONPREVIEWEXPECTEDNEW2019DRLNE  
COMMINGSOONPREVIEWEXPECTEDNEW2019 DRLNEWSFLASHCOMMINGSOONPREVIEWEXPECTEDNEW2019DRLNEWSFLASHCOMMINGSOONNEW2019PP  
NGSOONPREVIEWEXPECTEDNEW2019COMMINGSOONPREVIEWEXPECTEDNEW2019DRLNEWSFLASHCOMMINGSOONPREVIEWEXPECTEDNEW2019DRLNE  
COMMINGSOONPREVIEWEXPECTEDNEW2019 DRLNEWSFLASHCOMMINGSOONPREVIEWEXPECTEDNEW2019DRLNEWSFLASHCOMMINGSOONPREVIEWEXPE  
INGSOONPREVIEWEXPECTEDNEW2019COMMINGSOONPREVIEWEXPECTEDNEW2019DRLNEWSFLASHCOMMINGSOONPREVIEWEXPECTEDNEW2019DRLNE  
COMMINGSOONPREVIEWEXPECTEDNEW2019 DRLNEWSFLASH COMMINGSOONPREVIEWEXPECTEDNEW2019DRLNEWSFLASH COMMINGSOONPREVIEWEX  
INGSOONPREVIEWEXPECTEDNEW2019COMMINGSOONPREVIEWEXPECTEDNEW2019DRLNEWSFLASHCOMMINGSOONPREVIEWEXPECTEDNEW2019DRLNE  
LASHCOMMINGSOONPREVIEWEXPECTEDNEW2019 DRLNEWSFLASHCOMMINGSOONPREVIEWEXPECTEDNEW2019DRLNEWSFLASHCOMMINGSOONNEW2019PP  
NGSOONPREVIEWEXPECTEDNEW2019COMMINGSOONPREVIEWEXPECTEDNEW2019DRLNEWSFLASHCOMMINGSOONPREVIEWEXPECTEDNEW2019DRLNE  
COMMINGSOONPREVIEWEXPECTEDNEW2019 DRLNEWSFLASHCOMMINGSOONPREVIEWEXPECTEDNEW2019DRLNEWSFLASHCOMMINGSOONPREVIEWEXPE  
INGSOONPREVIEWEXPECTEDNEW2019COMMINGSOONPREVIEWEXPECTEDNEW2019DRLNEWSFLASHCOMMINGSOONPREVIEWEXPECTEDNEW2019DRLNE  
COMMINGSOONPREVIEWEXPECTEDNEW2019 DRLNEWSFLASH COMMINGSOONPREVIEWEXPECTEDNEW2019DRLNEWSFLASH COMMINGSOONPREVIEWEX

# DRL PRIJSLIJST NEWSFLASH 2019



STRATOS4S

BOLLYTERM

ROKKY

DELTA2

MICRA100



# CORDIVARI STRATOS® 4S

## ZONNEBOILER SYSTEEM

DRL ART.NR.	OMSCHRIJVING	HOOGTE A (mm)	BREEDTE B (mm)	DIEPTE D (mm)	DIEPTE GEMONTEERD Dm (mm)	GEWICHT (kg)	PRIJS €
395001	CORDIVARI Stratos®4S Model 120	163	2165	822	750	122	€ 2045,00
395002	CORDIVARI Stratos®4S Model 180	163	2165	1052		178	€ 2595,00



CORDIVARI Stratos®4S model 180

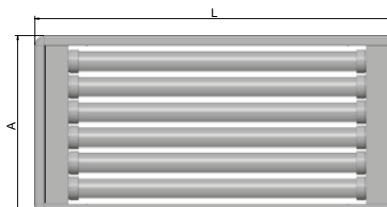
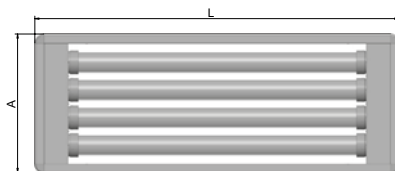
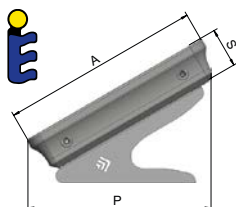

### 2 UITVOERINGEN:

#### MODEL 120 | MODEL 180

Aluminium frameconstructie, zee kwaliteit-anodisatie als standaard. Absorberend systeem van vacuümbuizen (Sydney-technologie) met een hoge selectieve coating en een hoge mate van vacuüm.

De warmtewisselaar en elk ander oppervlak dat in contact komt met tapwater zijn uitgevoerd in roestvrijstaal AISI 316L en is geschikt en gecertificeerd voor drinkwater onder het ministerieel decreet nr. 174 van 06/04/2004.

### STRATOS®4S

#### ROTOSHIELD SYSTEM

- Frame van geanodiseerde zee kwaliteit aluminium
- Heet sanitair water in alle seizoenen
- Vorstveilig tot -20°C
- Minimaal warmteverlies dankzij vacuüm technologie

- Sanitaire voorraad in roestvrijstaal AISI 316L
- Natuurlijke circulatie, geen elektriciteit benodigd
- Hoog rendement
- Gepatenteerd zelf balancerend anti-stagnatiesysteem



### KENMERKEN

- Neemt binnenshuis geen ruimte in beslag
- Standaard montage plat en schuin dak
- Korte installatietijd
- Schitterend design
- Hoge opbrengst



■ Hoogte:	Model 120: 822 mm Model 180: 1052 mm	■ Max temp.:	100°C
■ Breedte:	Beiden: 2160 mm	■ Materiaal:	Frame constructie: Aluminium Steunen: Gegalvaniseerd staal
■ Diepte:	Model 120: 163 mm Model 180: 163 mm	■ Verpakking:	De Stratos®4S is verpakt en beschermd door middel van een stevige houten krat Op aanvraag
■ Gewicht gevuld:	Model 120: 122 kg Model 180: 178 kg	■ Levertijd:	5 jaar fabrieksgarantie
■ Opslag:	ICS	■ Garantie:	Bestelprogramma: Door middel van ons SnelSelect-programma kunt u ook via het internet snel, eenvoudig en foutloos selecteren. U kunt het SnelSelect-programma gebruiken via <a href="http://www.sneselect.nl">www.sneselect.nl</a>
■ Keurmerk:	Solar Key Mark – EN12975-2	■ SnelSelect:	
■ Vorstbeveiliging:	-20°C		
■ Beschermingsanode:	Nee		
■ Collector oppervlakte:	Model 120: 1,77m <sup>2</sup> Model 180: 2,27m <sup>2</sup>		
■ Opbrengst:	Model 120: 2.088 Mj per jaar Model 180: 2.993 Mj per jaar		
■ Plaatsing collector:	Schuin-en plat dak		
■ Opstelling collector:	Landscape (horizontaal)		
■ Aansluitingen:	½" F		
■ Aantal gebruikers:	Model 120: 3 Model 180: 4		
■ Max. druk koud water:	4 bar		
■ Max druk:	7,5 bar		

## CORDIVARI BOLLYTERM® HOME

## WARMTEPOMPBOILER

DRL ART.NR.	OMSCHRIJVING	HOOGTE A (mm)	DIAMETER D (mm)	GEWICHT (kg)	INHOUD (l)	VERMOGEN Watt	VERMOGEN-BOOST Watt	PRIJS €
229080	CORDIVARI Bollyterm® Home model 80	1208	481	55	80	430	1500	€ 1.649,00
229110	CORDIVARI Bollyterm® Home model 110	1392	481	60	110	430	1500	€ 1.699,00

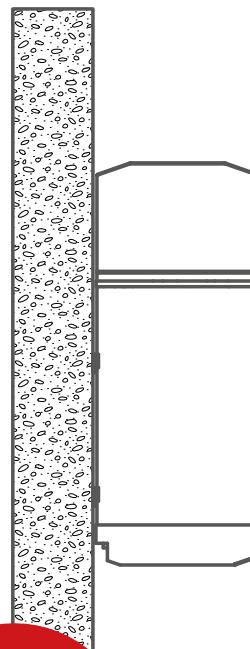
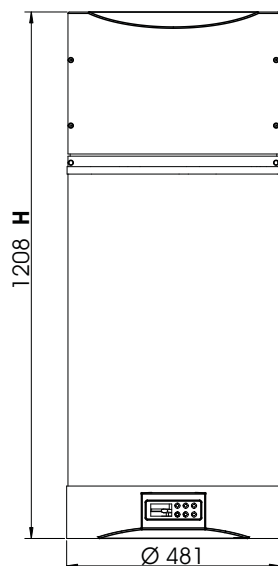
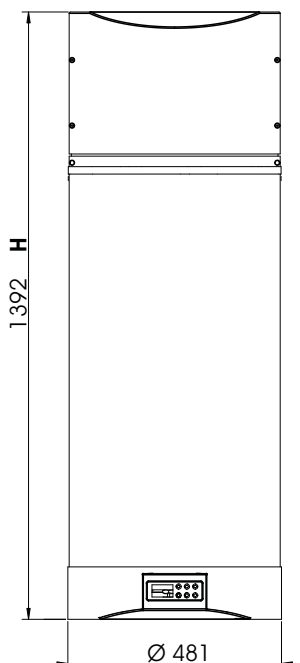

CORDIVARI Bollyterm® Home



## KENMERKEN

- C.O.P. 80L 2.73
- C.O.P. 110L 2.69
- Electrisch vermogen WP 430 watt
- Nominaal thermisch vermogen WP 1000 watt
- Electrisch vermogen boost 1500 watt
- Nominaal thermisch vermogen boost 1500 watt
- Max. Druk 10 bar - Max. Temp. 90 ° C
- Energie-efficiëntieklasse A +
- Besturingseenheid met timer, BOOST en Anti-Legionella-functie
- Max. geluidsdruk 50 Db
- Max. Temp. WP 60 ° C



- Hoogte: Model 80: 1208 mm  
Model 110: 1392 mm
- Diameter: Beiden: 481
- Netto gewicht: Model 80: 55 kg  
Model 110: 60 kg
- Inhoud: Model 80: 80 liter  
Model 110: 110 liter
- Vermogen: Beiden: 430 Watt
- Vermogen boost: Beiden: 1500 Watt
- Voeding: Beiden: 230 Volt
- Specificaties:
  - EcoDesign ERP 2018:
  - Besturingseenheid met timer, met BOOST en anti-Legionella-functie
  - Nominaal thermisch vermogen 1000 W
  - Max. Druk 10 bar - Max. Temp. 90° C
- COP: Model 80: 2,73  
Model 110: 2,69
- Luchttemperatuur reeks: -5°C ÷ + 43°C
- Energielabel: A+
- Geschikt voor warm water: Ja
- Modulerende regeling: Nee
- Type koudemiddel: R134a

- Hoeveelheid koudemiddel: 500 gr.
- Afzekerwaarde: 16 A
- Geluidsniveau: 50dB
- Maximale temperatuur: 55°C
- Boost temperatuur: 90°C
- Maximale druk: 10 bar
- Type regeling: Aan/uit
- Regeling: Geïntegreerd
- Luchthoeveelheid: 350m³/h
- Lucht temperatuur: -5°C + 43°C
- Aansluitingen: 120 mm
- Kleur: Wit
- Verpakking: De Bollyterm is verpakt en beschermd door middel van een stevige houten krat
- Levertijd: Op aanvraag
- Garantie: 2 jaar fabrieksgarantie
- SnelSelect: Bestelprogramma: Door middel van ons SnelSelect-programma kunt u ook via het internet snel, eenvoudig en foutloos selecteren. U kunt het SnelSelect-programma gebruiken via [www.snelselect.nl](http://www.snelselect.nl)



DRL E-COMFORT **ROKKY**

## ELEKTRISCHE RADIATOR

DRL ART.NR.	OMSCHRIJVING	HOOGTE A (mm)	BREEDTE B (mm)	DIEPTE D (mm)	DIEPTE GEMONTREERD (mm)	VERMOGEN Watt	GEWICHT (kg)	KLEUR
222245	DRL E-Comfort Rokky Wit 500x900 HZ+VT Montage	500	900	10	50	450	4,9	Ral 9003
222260	DRL E-Comfort Rokky Wit 500x1200 HZ+VT Montage	500	1200	10	50	600	6,2	Ral 9003
222270	DRL E-Comfort Rokky Wit 500x1500 HZ+VT Montage	500	1500	10	50	700	7,6	Ral 9003
222290	DRL E-Comfort Rokky Wit 500x1800 HZ+VT Montage	500	1800	10	50	900	9	Ral 9003
222201	DRL E-Comfort Rokky Handdoekbeugel Wit	45	550	90	90	-	1,35	Ral 9003

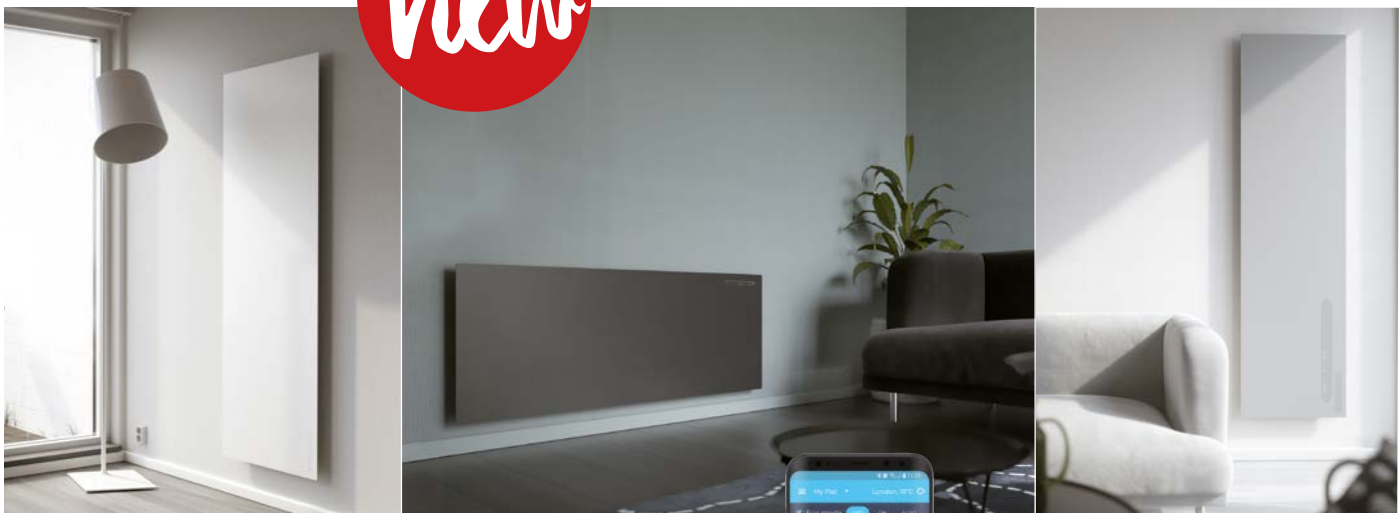
DRL E-Comfort Rokky  
Grijs Ral 9007

DRL E-Comfort Rokky Wit Ral 9003

DRL E-Comfort Rokky Zwart Ral 9005

DRL E-Comfort Rokky Grijs Ral 9007

## KENMERKEN

- Rokky bespaart tot 40% in vergelijking met andere verwarmings-systemen
- Rokky iedere ruimte afzonderlijk in te stellen via de App
- Rokky invisible strak design
- Rokky comfortabele warmte (70% straling en 30% convectie)

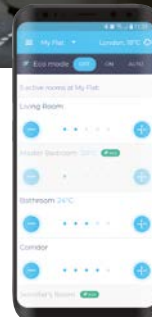

- Hoogte: 500 mm
- Breedte: 600, 900, 1200, 1500 en 1800 mm
- Diepte: 50 mm h.o.h. vanuit de wand
- Netto gewicht: 3,5, 4,9, 6,2, 7,6 en 9 kg
- Vermogen: 300, 450, 600, 700 en 900 Watt
- Voeding: 230 Volt
- ERP: EcoDesign ERP 2018:  
-Elektronische temperatuurregeling  
-Dag/Week programma
- Bediening: Met Rokky App: iOS of Android en op display
- Snoer: Lengte 1.40 meter met stekker
- Voeding: 230V

- Beschermingsklasse: IPX5
- Kleur: Standaard wit, RAL 9003  
Op aanvraag: zwart RAL 9005 en grijs RAL 9007
- Levertijd: Op aanvraag
- Garantie: 2 jaar fabrieksgarantie
- SnelSelect: Bestelprogramma: Door middel van ons SnelSelect-programma kunt u ook via het internet snel, eenvoudig en foutloos selecteren. U kunt het SnelSelect-programma gebruiken via [www.snelselect.nl](http://www.snelselect.nl)

## DRL E-COMFORT DELTA2

## DECENTRALE VENTILATIE-UNIT

DRL ART.NR.	OMSCHRIJVING	HOOGTE A (mm)	BREEDTE B (mm)	DIEPTE D (mm)	GEWICHT (kg)	VERMOGEN Watt	PRIJS €
229501	DRL E-Comfort Delta2 Solo Decentrale ventilatie-unit	215	215	82	3,59	4,9 - 8,9	€ 399,00
229502	DRL E-Comfort Delta2 Wireless incl. RF afstandsbediening	215	215	82	3,59	4,9 - 8,9	€ 598,00
229590	DRL E-Comfort Delta2 Wandbediening Wireless (optioneel)	77	120	33	0,14	-	€ 195,00
229591	DRL E-Comfort Delta2 Wandbediening + CO2 Wireless (optioneel)	77	120	33	0,14	-	€ 529,00
229592	DRL E-Comfort Delta2 RF afstandsbediening	86	40	7	0,015	-	n.n.b.
229595	DRL E-Comfort Delta2 G3 filters (2)	-	-	-	-	-	n.n.b.
229596	DRL E-Comfort Delta2 F5 Antipollen filter kit (2)	-	-	-	-	-	n.n.b.



Montageplaat buitenrooster

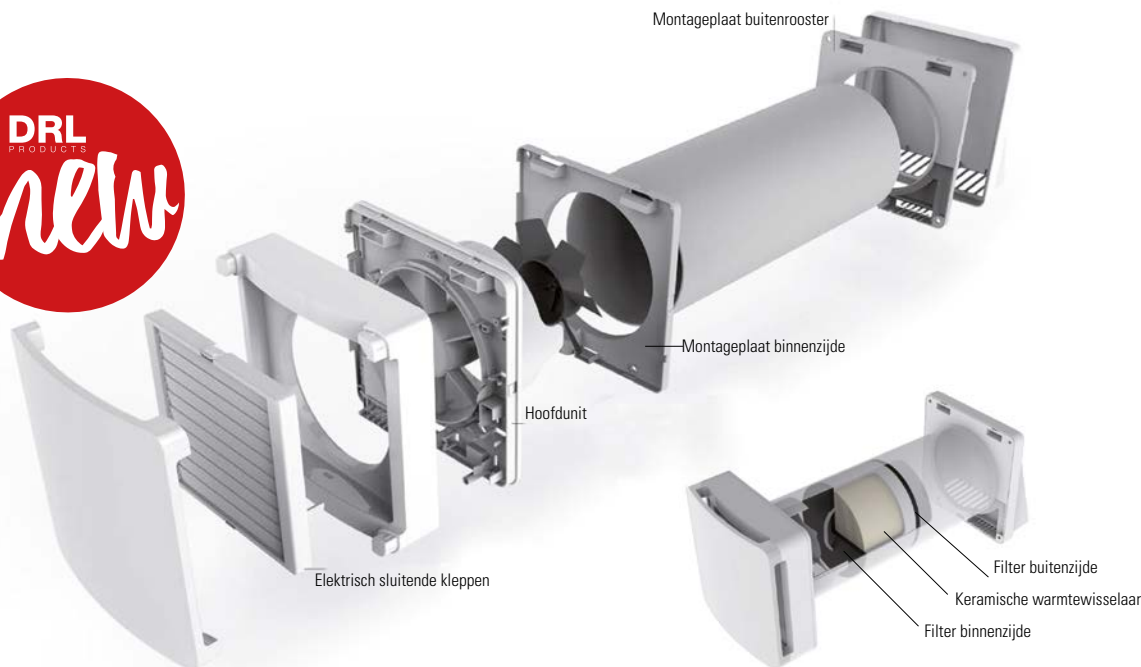

## 2 UITVOERINGEN

- 1: Solo met aan/uit en 2 standen schakelaar
- 2: Wireless met afstandbediening en (optioneel) met wandbedieningen

## KENMERKEN

- Draadloos (Wireless): Inclusief afstandsbediening
- Optioneel wandbediening waarbij keuze met of zonder CO2 sensor.
- Keramische warmtewisselaar met een rendement tot 93%, thermisch geïsoleerd
- Compact, veelzijdig en makkelijk in gebruik, met

automatische programma's voor een ideaal wooncomfort

- Geen afvoer van condensaat nodig
- Voor montage in buitenmuren met muurdikte van 250 tot 500 mm, optioneel: buisverlenging
- Capaciteit lengte tot 3 m over gladde buizen Ø 160 mm, met een bocht van 90° tot 2,5 m
- Twee filters: één voor luchttoevoer en één voor luchtafvoer, eenvoudig te verwijderen en te reinigen, optioneel met pollenfilter voor mensen met een allergie
- Geïntegreerde sensoren bewaken de functie en

regelen het apparaat indien gewenst onafhankelijk van elkaar (Luchtvochtigheid, lichtsensoren)

- Zeer efficiënte en onderhoudsvrije ventilator met EC-motor
- Minimaal energieverbruik
- Gemakkelijke en snelle toegang tot filters en warmtewisselaar
- Vervanging van bestaande muurventilatoren
- Bij uit stand, automatisch sluitende kleppensectie tegen ongewenste luchtstroming.
- Free koeling in de zomer (bij plaatsing van minimaal 2 apparaten)

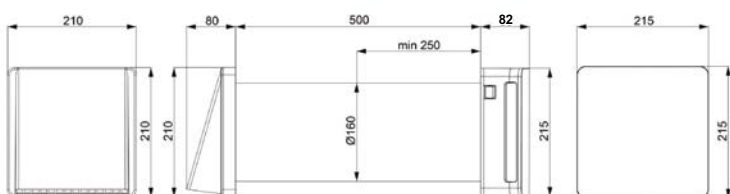

Stromingsrichting Luchttoevoer

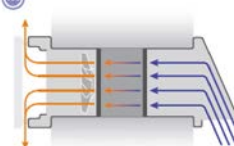

Stromingsrichting Luchtafvoer

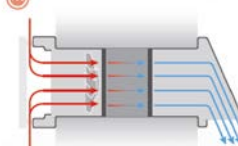

- 2 uitvoeringen: Model Solo: met aan/uit en 2 standen schakelaar  
Model Wireless: met afstandbediening en (optioneel) met wandbedieningen
- Hoogte: 215 mm
- Breedte: 215 mm
- Diepte: 82 mm
- Netto gewicht: 3,59 kg
- Vermogen: 4,9 - 8,9 Watt
- Maximale capaciteit: 60 m3/h
- Voeding: 230 Volt
- Ventilatiesnelheid: Model Solo: 2 toerentallen  
Model Wireless: 5 toerentallen
- Klasse: WTW decentraal
- Wandmontage: Ja
- Gelijkstroom: Ja
- Energielabel: A
- Geluidsdruk niveau: 18 dB(A) – 23 dB(A) op 3m

- Type regeling: Model Solo: Aan/uit  
Model Wireless: Draadloos  
Van keramische warmtewisselaar: 93%
- Maximale efficiëntie: -20°C +50°C
- Luchttemperatuur: 80%
- RV maximaal: 2 stuks
- Ingebouwde filter: G3
- Filterklasse: IPX4
- Beschermingsklasse: Wit
- Materiaal behuizing: Kunststof
- Verpakking: De unit is verpakt en beschermd d.m.v. recyclebaar karton
- Levertijd: Op aanvraag
- Garantie: 2 jaar fabrieksgarantie
- SnelSelect: Bestelprogramma: Door middel van ons SnelSelect-programma kunt u ook via het internet snel, eenvoudig en foutloos selecteren. U kunt het SnelSelect-programma gebruiken via [www.snelselect.nl](http://www.snelselect.nl)

# DRL E-COMFORT MICRA 100 DECENTRALE VENTILATIE-UNIT MET WARMTEWISSELING

DRL ART.NR.	OMSCHRIJVING	HOOGTE A (mm)	BREEDTE B (mm)	DIEPTE D (mm)	GEWICHT (kg)	VERMOGEN Watt	PRIJS €
229601	DRL E-Comfort Micra 100 Decentrale ventilatie-unit	650	550	200	27,6	12-21-45	€ 972,00
229602	DRL E-Comfort Micra 100 muurdoorvoer RVS	229,6	647,4	106,3	-	-	€ 85,00
229610	DRL E-Comfort Micra 100 muurdoorvoer Wit	229,6	647,4	106,3	-	-	€ 85,00
229603	DRL E-Comfort Micra CO2 Sensor met indicatie	100	80	30	0,120	-	€ 325,00
229604	DRL E-Comfort Micra 100 - G4 filter- SF 193x158x18 G4 PPI	193	158	18	-	-	n.n.b.
229605	DRL E-Comfort Micra 100 - F8 filter - SF 193x158x47 F8	193	158	47	-	-	n.n.b.
229606	DRL E-Comfort Micra 100 - F8 carbon filter- SF 193x158x47 F8 C	193	158	47	-	-	€ 35,00
229607	DRL E-Comfort Micra 100 - H13 HEPA filter SF 193x158x47 H13	193	158	47	-	-	€ 25,00
229608	DRL E-Comfort Micra 100 - H13 S- humidity sensor HR-S	86	86	30	-	-	n.n.b.
229609	DRL E-Comfort Enthalpy wisselaar			157	-	-	n.n.b.

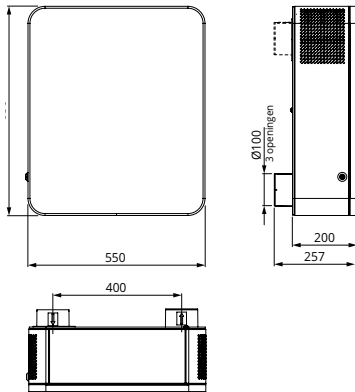

## SNELLE INSTALLATIE

De DRL E-Comfort Micra 100 decentrale unit kan eenvoudig en snel gemonteerd worden, door plaatsing van 2 geveldoorvoeren (Ø100mm) het buitenrooster en de aansluiting op een voeding 230Volt.

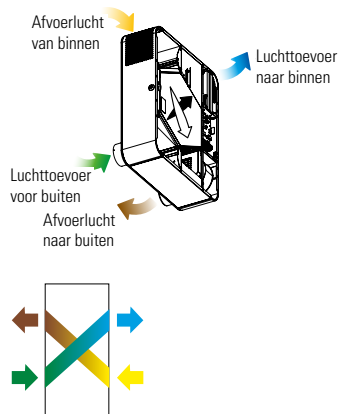

## WERKING:

Efficiënte oplossing voor toevoer- en afvoerventilatie van ruimten (Elektrische voorverwarmer of na-verwarmingsvariant beschikbaar voor koude klimaatomstandigheden) (Warmtewisselaar met een enthalpie-membraan variant leverbaar voor vochtige en warme klimaatomstandigheden) EC-ventilatoren

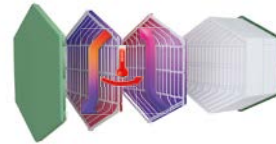

## ENERGIEBESPARENDE WARMTEWISSELAAR:

Micra 100 units zijn standaard uitgerust met een polystyreen kruisstroom warmtewisselaar.

In het koude seizoen wordt de warmte van de afvoerlucht overgedragen aan de toevoerlucht, hierdoor worden warmteverliezen tot een minimum beperkt. Door de uitwisseling van warmte kan er condenswater ontstaat, dit wordt via het lucht afvoerkanaal naar buiten afgevoerd.

In het warme seizoen wordt de buitenlucht warmte overgebracht aan de afvoerluchtstroom. Dit zorgt voor een verlaging van de temperatuur van de toevoerlucht met als gevolg dat de bedrijfsbelasting van eventueel aanwezige airconditioners vermindert.



## CONTROLE EN AUTOMATISCHE WERKING:

De DRL E-Comfort Micra 100 van alle denkbare besturingsprogramma's waardoor de unit volledig automatisch en (met optionele CO2 sensor) ook vraag gestuurd kan functioneren.

Bij uit stand, automatisch sluitende kleppensectie tegen ongewenste luchtstroming.

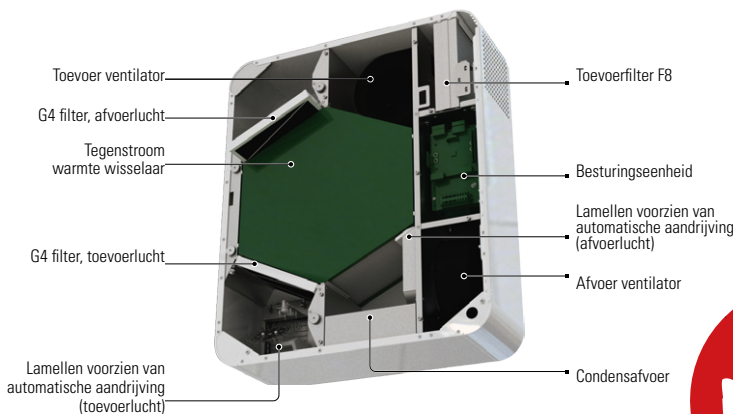

- Hoogte: 650 mm
- Breedte: 550 mm
- Diepte: 200 mm (binnen)
- Netto gewicht: 27,6 kg
- Maximale capaciteit: 100 m<sup>3</sup>/h
- Vermogen: 12 - 21 - 45 Watt
- Voeding: 230 Volt
- Ventilatiesnelheid: 3 toerentallen
- Klasse: WTW decentraal
- Wandmontage: Ja
- Gelijkstroom: Ja
- Energielabel: A
- Geluidsdruk niveau: 13 dB(A) - 27 dB(A) - 39 dB(A) op 3m
- Type regeling: Model Micra 100: aan/uit
- Maximale efficiëntie: Warmtewisselaar 93%
- Luchttemperatuur: -25 tot 50 °C

- RV maximaal: 80 %
- Ingebouwde filter: 3 stuks
- Filterklasse toevoer: G4, F8
- Filterklasse afvoer: G4
- Ventilatiebuizen: 100 mm
- Beschermingsklasse: IP22
- Kleur: Wit
- Materiaal behuizing: Geverfd staal
- Isolatie: Foam rubber, 10 mm
- Verpakking: De unit is verpakt en beschermd d.m.v. recyclebaar karton
- Levertijd: Op aanvraag
- Garantie: 2 jaar fabrieksgarantie
- SnelSelect: Bestelprogramma: Door middel van ons SnelSelect-programma kunt u ook via het internet snel, eenvoudig en foutloos selecteren. U kunt het SnelSelect-programma gebruiken via [www.snelselect.nl](http://www.snelselect.nl)



DRL E-Comfort Micra 100



DRL E-Comfort Micra 100 muurdoorvoer  
Art.nr. 229602: RVS  
Art.nr. 229610: Wit



DRL E-Comfort Micra 100 CO2 sensor

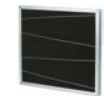

DRL E-Comfort Micra 100 G4 filter



DRL E-Comfort Micra 100 F8 Filter - SF



DRL E-Comfort Micra 100 F8 Carbon Filter - SF



DRL E-Comfort Micra 100 H13 HEPA filter - SF



DRL E-Comfort Micra 100 Enthalpy wisselaar

